

HeizungsDiscount24.de



Der Fachhändler mit Discountpreisen!

Persönliche Beratung, individuelle Zusammenstellung
und Anpassung von Heiz- und Solartechnik!

0641 / 94 82 52 00

info@heizungsdiscount24.de

Montag bis Freitag:

8.00 - 19.00 Uhr

Samstag:

8.00 - 13.00 Uhr

Onlineshop:

www.heizungsdiscount24.de



VIESMANN



Vaillant

Buderus

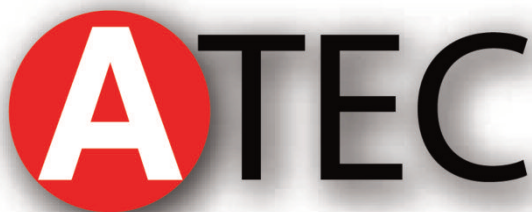



Variantenübersicht



Heizkörper	Höhe	Typ	Bestelldaten
Logatrend VC-Profil	300 mm	10 / 11 / 20 / 21 / 22 / 30 / 33	S. 104
	400 mm		S. 106
	500 mm		S. 108
	600 mm		S. 110
	900 mm		S. 112

Produktvorteile

- Flachheizkörper mit profilierter Vorderfront und integriertem Einbauventil
- Optisch sehr ansprechend durch unauffällige Rohrführung und nahezu unsichtbare Befestigung
- Sehr gutes Regelverhalten mit bis zu 5 % Energieeinsparung nach DIN 4701-10 gegenüber konventionellen Einbauventilen
- Einbauventil serienmäßig voreingestellt für bis zu 6 % Energieeinsparung durch hydraulischen Abgleich
- Schnelle und einfache Montage
- Blind- und Entlüftungstopfen montiert
- Lieferung inklusive Befestigungssystem **NEU!**



Höhe 300 mm

CE ₁₃		Typ 11		Typ 21		Typ 22		Typ 33		
Höhe mm	Länge mm	Grundartikelnummer ¹⁾	7 750 100 4..	7 750 100 3..	7 750 100 6..	7 750 100 7..	Wärmeleistung \dot{Q} in Watt bei 70/55/20 °C / 55/45/20 °C			
300	40004	\dot{Q} in W 180/115 € 80,05	U3	\dot{Q} in W 249/160 € 99,50	U3	\dot{Q} in W 317/202 € 108,55	U3	\dot{Q} in W 461/294 € 139,60	U3
	50005	\dot{Q} in W 225/144 € 85,05	U3	\dot{Q} in W 311/200 € 107,20	U3	\dot{Q} in W 396/252 € 116,50	U3	\dot{Q} in W 576/368 € 151,45	U3
	60006	\dot{Q} in W 270/173 € 90,05	U3	\dot{Q} in W 374/240 € 114,90	U3	\dot{Q} in W 475/303 € 124,40	U3	\dot{Q} in W 691/442 € 163,25	U5
	70007	\dot{Q} in W 315/202 € 95,05	U3	\dot{Q} in W 436/280 € 122,65	U3	\dot{Q} in W 554/353 € 132,35	U3	\dot{Q} in W 806/515 € 175,10	U5
	80008	\dot{Q} in W 360/231 € 100,—	U3	\dot{Q} in W 498/320 € 130,35	U3	\dot{Q} in W 634/404 € 140,25	U5	\dot{Q} in W 922/589 € 186,95	U5
	90009	\dot{Q} in W 405/260 € 105,—	U3	\dot{Q} in W 560/361 € 138,10	U3	\dot{Q} in W 713/454 € 148,20	U5	\dot{Q} in W 1037/663 € 198,75	U5
	100010	\dot{Q} in W 450/289 € 110,—	U3	\dot{Q} in W 623/401 € 145,80	U3	\dot{Q} in W 792/504 € 156,10	U5	\dot{Q} in W 1152/736 € 210,60	U5
	120012	\dot{Q} in W 540/346 € 120,—	U3	\dot{Q} in W 747/481 € 161,25	U5	\dot{Q} in W 951/605 € 171,95	U5	\dot{Q} in W 1382/883 € 234,25	N4
	140014	\dot{Q} in W 630/404 € 129,95	U3	\dot{Q} in W 872/561 € 176,70	U5	\dot{Q} in W 1109/706 € 187,80	U5	\dot{Q} in W 1613/1031 € 257,95	N4
	160016	\dot{Q} in W 720/462 € 139,95	U5	\dot{Q} in W 996/641 € 192,10	U5	\dot{Q} in W 1267/807 € 203,65	N4	\dot{Q} in W 1843/1178 € 281,60	N6
	180018	\dot{Q} in W 810/520 € 149,90	U5	\dot{Q} in W 1121/721 € 207,55	U5	\dot{Q} in W 1426/908 € 219,50	N4	\dot{Q} in W 2074/1325 € 305,30	N6
	200020	\dot{Q} in W 900/577 € 159,90	U5	\dot{Q} in W 1245/801 € 223,—	U5	\dot{Q} in W 1584/1009 € 235,35	N4	\dot{Q} in W 2304/1472 € 328,95	N6
	230023	\dot{Q} in W 1035/664 € 174,85	U5	\dot{Q} in W 1432/921 € 246,15	N4	\dot{Q} in W 1822/1160 € 259,15	N6	\dot{Q} in W 2650/1693 € 364,45	N6
	260026	\dot{Q} in W 1170/751 € 189,85	U5	\dot{Q} in W 1619/1041 € 269,30	N4	\dot{Q} in W 2059/1311 € 282,90	N6	\dot{Q} in W 2995/1914 € 423,65	NN
	300030	\dot{Q} in W 1351/866 € 209,80	N4	\dot{Q} in W 1868/1202 € 300,20	N6	\dot{Q} in W 2376/1513 € 314,60	N6	\dot{Q} in W 3456/2208 € 447,30	NN

RG HK01

Erläuterungen Bestelltabelle

CE ₁₃		Typ 10		Typ 11		Ventilausführung „U“ bzw. „N“ Einstellzahl (werkseitige Voreinstellung)		
Höhe mm	Länge mm	Grundartikelnummer	7 750 100 1..	7 750 100 4..	Wärmeleistung \dot{Q} in Watt bei 70/55/20 °C / 55/45/20 °C			
300	40004	\dot{Q} in W 109/69 € 105,95	U3	\dot{Q} in W 180/115 € 115,65	U3		
	50005	\dot{Q} in W 136/86 € 111,95	U3	\dot{Q} in W 225/144 € 124,—	U3		

Bestellnummer
 Beispiel: 7 750 100 1 05

Liefer- und Bauartinweise
 ■ = Ab Regionallager (24 h)
 ■ = Ab Zentrallager
 □ = Bestellware

Abholort in der Niederlassung auf Anfrage
 ■ = Linksausführung ab Regionallager verfügbar
 ■ = Linksausführung ab Zentrallager verfügbar

Ab Regionallager (24 h) - wir haben den Artikel für Sie in Ihrer Region eingelagert. Bestellungen, die werktags (Mo.-Fr.) bis 20:00 Uhr im Buderus-Online-Shop eingehen (in der Niederlassung gemäß der jeweiligen Geschäftszeit), werden in der Regel am nächsten Werktag (Mo.-Fr.) ausgeliefert.²⁾

Ab Zentrallager - wir haben den Artikel für Sie eingelagert. Ihre Bestellungen werden in der Regel innerhalb einer Woche ausgeliefert.²⁾

Bestellware - Liefer- und Bauartinweise, einschließlich Lieferzeiten: Sprechen Sie bitte Ihre zuständige Niederlassung an.

Unverbindliche Preisempfehlung. Nicht für den Endverbraucher bestimmt, lediglich Berechnungsgrundlage. Ohne die gesetzliche Mehrwertsteuer.



■ Höhe 300 mm - Hygiene-Ausführung

CE		Typ 10			Typ 20			Typ 30				
Höhe mm	Länge mm	Grundartikelnummer ¹⁾	7 750 100 1..			7 750 100 2..			7 750 100 8..			
		Variantennummer	Wärmeleistung \dot{Q} in Watt bei 70/55/20 °C / 55/45/20 °C									
300	40004	\dot{Q} in W		109/69	U3		187/120	U3		270/174	U3
			€		75,50			95,40			135,10	
	50005	\dot{Q} in W		137/86	U3		234/150	U3		337/218	U3
			€		79,05			102,80			146,60	
	60006	\dot{Q} in W		164/103	U3		281/180	U3		404/261	U3
			€		82,60			110,15			158,05	
	70007	\dot{Q} in W		192/120	U3		328/210	U3		472/305	U3
			€		86,15			117,50			169,55	
	80008	\dot{Q} in W		219/137	U3		375/240	U3		539/348	U3
			€		89,70			124,85			181,—	
	90009	\dot{Q} in W		246/155	U3		421/270	U3		606/392	U3
			€		93,25			132,20			192,50	
	100010	\dot{Q} in W		274/172	U3		468/300	U3		674/435	U5
			€		96,80			139,55			203,95	
	120012	\dot{Q} in W		328/206	U3		562/360	U3		809/522	U5
		€		103,90			154,25			226,90		
140014	\dot{Q} in W		383/241	U3		655/420	U5		943/609	U5	
		€		111,—			168,95			249,85		
160016	\dot{Q} in W		438/275	U3		749/480	U5		1078/696	U5	
		€		118,10			183,70			272,80		
180018	\dot{Q} in W		493/309	U3		843/540	U5		1213/783	N4	
		€		125,20			198,40			295,75		
200020	\dot{Q} in W		547/344	U3		936/600	U5		1348/870	N4	
		€		132,30			213,10			318,70		
230023	\dot{Q} in W		629/395	U5		1077/690	U5		1550/1001	N4	
		€		142,95			235,15			353,15		
260026	\dot{Q} in W		711/447	U5		1217/781	U5		1752/1131	N6	
		€		153,60			257,25			387,55		
300030	\dot{Q} in W		821/516	U5		1404/901	N4		2021/1305	N6	
		€		167,80			286,65			433,45		

RG HK01

Erläuterungen Heizkörper

- ¹⁾ Ventil-Heizkörper werden standardmäßig in rechter Ausführung in Standardfarbe Verkehrsweiß (RAL 9016) geliefert.
Zweilagige Heizkörper (Typen 20, 21, 22) drehbar und damit in rechter und linker Ausführung identisch einsetzbar
Dreilagige Heizkörper (Typen 30, 33) drehbar und damit in rechter und linker Ausführung einsetzbar (jedoch geänderten Wandabstand der Anschlüsse beachten)
Linke Ausführung (Typ 10, 11, 30, 33) lieferbar ► siehe Seite 115
- ²⁾ Lieferfähigkeit ist bezogen auf handelsübliche Abnahmemengen. Im Objektfall sprechen Sie bitte Ihre Niederlassung an.

■ Preise je Heizkörpermeter und Stückzuschlag

► Seite 114

■ Sonderausführungen

Sonderfarbe ► Seite 115

Unverbindliche Preisempfehlung. Nicht für den Endverbraucher bestimmt, lediglich Berechnungsgrundlage. Ohne die gesetzliche Mehrwertsteuer.







Höhe 400 mm

CE ₁₃		Typ 11		Typ 21		Typ 22		Typ 33			
Höhe mm	Länge mm	Grundartikelnummer ¹⁾	7 750 101 4..	7 750 101 3..	7 750 101 6..	7 750 101 7..	Wärmeleistung \dot{Q} in Watt bei 70/55/20 °C / 55/45/20 °C				
400	40004	\dot{Q} in W €	229/147 83,40	U3	307/196 105,45	U3	394/250 115,55	U3	571/364 147,80	U3
	50005	\dot{Q} in W €	287/184 88,60	U3	384/246 114,20	U3	493/313 124,75	U3	714/455 161,25	U5
	60006	\dot{Q} in W €	344/221 93,75	U3	461/295 122,90	U3	591/375 133,95	U3	857/546 174,70	U5
	70007	\dot{Q} in W €	401/257 98,95	U3	538/344 131,65	U3	690/438 143,15	U5	1000/637 188,10	U5
	80008	\dot{Q} in W €	459/294 104,15	U3	615/393 140,40	U3	788/500 152,40	U5	1142/727 201,55	U5
	90009	\dot{Q} in W €	516/331 109,35	U3	692/442 149,15	U5	887/563 161,60	U5	1285/818 214,95	N4
	100010	\dot{Q} in W €	573/368 114,55	U3	769/491 157,90	U5	985/625 170,80	U5	1428/909 228,40	N4
	120012	\dot{Q} in W €	688/441 124,95	U5	922/589 175,40	U5	1182/750 189,20	N4	1714/1091 255,25	N4
	140014	\dot{Q} in W €	803/515 135,35	U5	1076/688 192,90	U5	1379/875 207,65	N4	1999/1273 282,10	N6
	160016	\dot{Q} in W €	918/588 145,70	U5	1230/786 210,35	N4	1576/1000 226,05	N4	2285/1455 309,—	N6
	180018	\dot{Q} in W €	1032/662 156,10	U5	1384/884 227,85	N4	1773/1125 244,50	N6	2570/1637 335,85	N6
	200020	\dot{Q} in W €	1147/735 166,50	U5	1537/982 245,35	N4	1970/1250 262,90	N6	2856/1819 362,70	NN
	230023	\dot{Q} in W €	1319/846 182,10	N4	1768/1130 271,60	N6	2266/1438 290,55	N6	3284/2091 403,—	NN
	260026	\dot{Q} in W €	1491/956 197,65	N4	1998/1277 297,80	N6	2561/1625 318,15	N6	3713/2364 470,15	NN
	300030	\dot{Q} in W €	1720/1103 218,45	N4	2306/1473 332,80	N6	2955/1875 355,—	NN	4284/2728 497,—	NN

RG HK01

Erläuterungen Bestelltabelle

CE ₁₃		Typ 10		Typ 11		Ventilausführung „U“ bzw. „N“ Einstellzahl (werkseitige Voreinstellung)			
Höhe mm	Länge mm	Grundartikelnummer	7 750 100 1..	7 750 100 4..	Wärmeleistung \dot{Q} in Watt bei 70/55/20 °C / 55/45/20 °C				
300	40004	\dot{Q} in W €	109/69 105,95	U3	180/115 115,65	U3	 U3	 U5
	50005	\dot{Q} in W €	136/86 111,95	U3	225/144 124,—	U3	 N4	 N6

Bestellnummer
 Beispiel: 7 750 100 1 05

Liefer- und Bauartinweise
 = Ab Regionallager (24 h)
 = Ab Zentrallager
 = Bestellware

 = Linksausführung ab Regionallager verfügbar
 = Linksausführung ab Zentrallager verfügbar
 Abholortiment in der Niederlassung auf Anfrage

Ab Regionallager (24 h) - wir haben den Artikel für Sie in Ihrer Region eingelagert. Bestellungen, die werktags (Mo.-Fr.) bis 20:00 Uhr im Buderus-Onlineshop eingehen (in der Niederlassung gemäß der jeweiligen Geschäftszeit), werden in der Regel am nächsten Werktag (Mo.-Fr.) ausgeliefert.²⁾

Ab Zentrallager - wir haben den Artikel für Sie eingelagert. Ihre Bestellungen werden in der Regel innerhalb einer Woche ausgeliefert.²⁾

Bestellware - Liefer- und Bauartinweise, einschließlich Lieferzeiten: Sprechen Sie bitte Ihre zuständige Niederlassung an.

Unverbindliche Preisempfehlung. Nicht für den Endverbraucher bestimmt, lediglich Berechnungsgrundlage. Ohne die gesetzliche Mehrwertsteuer.



■ Höhe 400 mm - Hygiene-Ausführung

CE		Typ 10			Typ 20			Typ 30				
Höhe mm	Länge mm	Grundartikelnummer ¹⁾	7 750 101 1..			7 750 101 2..			7 750 101 8..			
		Variantennummer	Wärmeleistung \dot{Q} in Watt bei 70/55/20 °C / 55/45/20 °C									
400	40004	\dot{Q} in W €		143/90 77,30	U3		236/152 103,05	U3		334/215 145,30	U3
	50005	\dot{Q} in W €		178/113 81,10	U3		295/189 111,60	U3		418/269 158,45	U3
	60006	\dot{Q} in W €		214/135 84,85	U3		353/227 120,15	U3		501/322 171,60	U3
	70007	\dot{Q} in W €		250/158 88,60	U3		412/265 128,70	U3		585/376 184,80	U3
	80008	\dot{Q} in W €		285/180 92,35	U3		471/303 137,20	U3		668/430 197,95	U5
	90009	\dot{Q} in W €		321/203 96,10	U3		530/341 145,75	U3		752/484 211,15	U5
	100010	\dot{Q} in W €		357/226 99,85	U3		589/379 154,30	U3		835/537 224,30	U5
	120012	\dot{Q} in W €		428/271 107,35	U3		707/455 171,40	U5		1002/645 250,65	U5
	140014	\dot{Q} in W €		499/316 114,85	U3		825/531 188,45	U5		1169/752 277,—	N4
	160016	\dot{Q} in W €		571/361 122,40	U3		942/606 205,55	U5		1336/860 303,30	N4
	180018	\dot{Q} in W €		642/406 129,90	U5		1060/682 222,60	U5		1503/967 329,65	N4
	200020	\dot{Q} in W €		713/451 137,40	U5		1178/758 239,70	U5		1670/1075 356,—	N6
	230023	\dot{Q} in W €		820/519 148,65	U5		1355/872 265,30	N4		1921/1236 395,50	N6
	260026	\dot{Q} in W €		927/586 159,95	U5		1531/985 290,95	N4		2171/1397 435,—	N6
	300030	\dot{Q} in W €		1070/677 174,95	U5		1767/1137 325,10	N6		2506/1612 487,70	N6

RG HK01

Erläuterung Heizkörper

- ¹⁾ Ventil-Heizkörper werden standardmäßig in rechter Ausführung in Standardfarbe Verkehrsweiß (RAL 9016) geliefert.
Zweilagige Heizkörper (Typen 20, 21, 22) drehbar und damit in rechter und linker Ausführung identisch einsetzbar
Dreilagige Heizkörper (Typen 30, 33) drehbar und damit in rechter und linker Ausführung einsetzbar (jedoch geänderten Wandabstand der Anschlüsse beachten)
Linke Ausführung (Typ 10, 11, 30, 33) lieferbar ► siehe Seite 115
- ²⁾ Lieferfähigkeit ist bezogen auf handelsübliche Abnahmemengen. Im Objektfall sprechen Sie bitte Ihre Niederlassung an.

■ Preise je Heizkörpermeter und Stückzuschlag

► Seite 114

■ Sonderausführungen

Sonderfarbe ► Seite 115

Unverbindliche Preisempfehlung. Nicht für den Endverbraucher bestimmt, lediglich Berechnungsgrundlage. Ohne die gesetzliche Mehrwertsteuer.



Höhe 500 mm

CE ₁₃		Typ 11		Typ 21		Typ 22		Typ 33			
Höhe mm	Länge mm	Grundartikelnummer ¹⁾	7 750 102 4..		7 750 102 3..		7 750 102 6..		7 750 102 7..		
	Variantennummer	Wärmeleistung \dot{Q} in Watt bei 70/55/20 °C / 55/45/20 °C									
500	40004	\dot{Q} in W	277/178	U3	364/232	U3	470/298	U3	676/429	U5
			€	87,85		108,75		116,80		152,55	
	50005	\dot{Q} in W	346/222	U3	455/290	U3	588/373	U3	845/536	U5
			€	93,20		117,90		126,10		167,—	
	60006	\dot{Q} in W	416/267	U3	546/348	U3	705/447	U5	1014/643	U5
			€	98,55		127,—		135,40		181,40	
	70007	\dot{Q} in W	485/311	U3	638/406	U5	823/522	U5	1183/750	U5
			€	103,90		136,10		144,70		195,80	
	80008	\dot{Q} in W	554/355	U3	729/464	U5	940/597	U5	1351/858	N4
			€	109,25		145,20		154,05		210,20	
	90009	\dot{Q} in W	624/400	U3	820/522	U5	1058/671	U5	1520/965	N4
			€	114,60		154,30		163,35		224,60	
	100010	\dot{Q} in W	693/444	U5	911/580	U5	1175/746	N4	1689/1072	N4
			€	119,95		163,40		172,65		239,—	
	120012	\dot{Q} in W	832/533	U5	1093/696	U5	1410/895	N4	2027/1286	N6
			€	130,65		181,60		191,25		267,80	
140014	\dot{Q} in W	970/622	U5	1275/812	N4	1645/1044	N4	2365/1501	N6	
		€	141,35		199,80		209,90		296,60		
160016	\dot{Q} in W	1109/711	U5	1457/928	N4	1880/1193	N6	2703/1715	NN	
		€	152,05		218,05		228,50		325,45		
180018	\dot{Q} in W	1247/800	U5	1639/1044	N4	2115/1342	N6	3041/1930	NN	
		€	162,75		236,25		247,15		354,25		
200020	\dot{Q} in W	1386/889	N4	1821/1160	N6	2350/1491	N6	3379/2144	NN	
		€	173,45		254,45		265,75		383,05		
230023	\dot{Q} in W	1594/1022	N4	2095/1334	N6	2703/1715	NN	3885/2466	NN	
		€	189,50		281,75		293,70		426,25		
260026	\dot{Q} in W	1802/1155	N6	2368/1508	N6	3055/1939	NN	4392/2787	NN	
		€	205,55		309,10		321,60		469,50		
300030	\dot{Q} in W	2079/1333	N6	2732/1740	NN	3525/2237	NN	5068/3216	NN	
		€	226,95		345,50		358,85		527,10		

RG HK01

Erläuterungen Bestelltabelle

CE ₁₃		Typ 10		Typ 11			
Höhe mm	Länge mm	Grundartikelnummer	7 750 100 1..		7 750 100 4..		
	Variantennummer	Wärmeleistung \dot{Q} in Watt bei 70/55/20 °C / 55/45/20 °C					
300	40004	\dot{Q} in W	109/69	U3	180/115	U3
			€	105,95		115,65	
	50005	\dot{Q} in W	136/86	U3	225/144	U3
			€	111,95		124,—	

Bestellnummer
 Beispiel:
 7 750 100 1 05

Liefer- und Bauartinweise
 ■ = Ab Regionallager (24 h)
 ■ = Ab Zentrallager
 □ = Bestellware

Ventilausführung „U“ bzw. „N“
 Einstellzahl (werkseitige Voreinstellung)

Farbige Kennzeichnung der Voreinstellung

■ = Linksausführung ab Regionallager verfügbar
 ■ = Linksausführung ab Zentrallager verfügbar
 Abholortiment in der Niederlassung auf Anfrage

Ab Regionallager (24 h) - wir haben den Artikel für Sie in Ihrer Region eingelagert. Bestellungen, die werktags (Mo.-Fr.) bis 20:00 Uhr im Buderus-Online-Shop eingehen (in der Niederlassung gemäß der jeweiligen Geschäftszeit), werden in der Regel am nächsten Werktag (Mo.-Fr.) ausgeliefert.²⁾

Ab Zentrallager - wir haben den Artikel für Sie eingelagert. Ihre Bestellungen werden in der Regel innerhalb einer Woche ausgeliefert.²⁾

Bestellware - Liefer- und Bauartinweise, einschließlich Lieferzeiten: Sprechen Sie bitte Ihre zuständige Niederlassung an.

Unverbindliche Preisempfehlung. Nicht für den Endverbraucher bestimmt, lediglich Berechnungsgrundlage. Ohne die gesetzliche Mehrwertsteuer.



■ Höhe 500 mm - Hygiene-Ausführung

CE		Typ 10			Typ 20			Typ 30				
Höhe mm	Länge mm	Grundartikelnummer ¹⁾	7 750 102 1..			7 750 102 2..			7 750 102 8..			
		Variantennummer	Wärmeleistung \dot{Q} in Watt bei 70/55/20 °C / 55/45/20 °C									
500	40004	\dot{Q} in W €		175/111 80,—	U3		281/181 106,40	U3		399/256 146,10	U3
	50005	\dot{Q} in W €		219/139 84,20	U3		351/226 115,30	U3		499/320 159,80	U3
	60006	\dot{Q} in W €		263/167 88,35	U3		421/271 124,20	U3		598/384 173,45	U3
	70007	\dot{Q} in W €		306/195 92,50	U3		492/316 133,10	U3		698/448 187,15	U5
	80008	\dot{Q} in W €		350/223 96,65	U3		562/362 142,—	U3		798/512 200,85	U5
	90009	\dot{Q} in W €		394/251 100,85	U3		632/407 150,90	U3		898/576 214,50	U5
	100010	\dot{Q} in W €		438/279 105,—	U3		702/452 159,80	U5		997/640 228,20	U5
	120012	\dot{Q} in W €		525/334 113,35	U3		843/542 177,60	U5		1197/767 255,55	N4
	140014	\dot{Q} in W €		613/390 121,65	U5		983/633 195,40	U5		1396/895 282,95	N4
	160016	\dot{Q} in W €		700/446 130,—	U5		1124/723 213,20	U5		1596/1023 310,30	N4
	180018	\dot{Q} in W €		788/501 138,30	U5		1264/814 231,—	N4		1795/1151 337,70	N6
	200020	\dot{Q} in W €		875/557 146,65	U5		1405/904 248,80	N4		1995/1279 365,05	N6
	230023	\dot{Q} in W €		1006/641 159,15	U5		1616/1040 275,50	N4		2294/1471 406,10	N6
	260026	\dot{Q} in W €		1138/724 171,65	U5		1826/1175 302,20	N6		2593/1663 447,15	N6
	300030	\dot{Q} in W €		1313/836 188,30	N4		2107/1356 337,80	N6		2992/1919 501,90	NN

RG HK01

Erläuterung Heizkörper

¹⁾ Ventil-Heizkörper werden standardmäßig in rechter Ausführung in Standardfarbe Verkehrsweiß (RAL 9016) geliefert.

Zweilagige Heizkörper (Typen 20, 21, 22) drehbar und damit in rechter und linker Ausführung identisch einsetzbar

Dreilagige Heizkörper (Typen 30, 33) drehbar und damit in rechter und linker Ausführung einsetzbar (jedoch geänderten Wandabstand der Anschlüsse beachten)

Linke Ausführung (Typ 10, 11, 30, 33) lieferbar ► [siehe Seite 115](#)

²⁾ Lieferfähigkeit ist bezogen auf handelsübliche Abnahmemengen. Im Objektfall sprechen Sie bitte Ihre Niederlassung an.

■ Preise je Heizkörpermeter und Stückzuschlag

► Seite 114

■ Höhe 500 mm – Sonderausführungen

Sonderfarbe ► Seite 115

Unverbindliche Preisempfehlung. Nicht für den Endverbraucher bestimmt, lediglich Berechnungsgrundlage. Ohne die gesetzliche Mehrwertsteuer.



Höhe 600 mm

CE ₁₃		Typ 11		Typ 21		Typ 22		Typ 33			
Höhe mm	Länge mm	Grundartikelnummer ¹⁾	7 750 103 4..		7 750 103 3..		7 750 103 6..		7 750 103 7..		
	Variantennummer	Wärmeleistung \dot{Q} in Watt bei 70/55/20 °C / 55/45/20 °C									
600	40004	\dot{Q} in W	323/206	U3	420/267	U3	545/346	U3	777/491	U5
			€	91,65		113,70		121,75		160,30	
	50005	\dot{Q} in W	404/258	U3	525/333	U3	681/432	U5	971/614	U5
			€	97,90		123,40		132,15		176,10	
	60006	\dot{Q} in W	484/309	U3	630/400	U3	817/519	U5	1165/737	U5
			€	104,10		133,05		142,50		191,85	
	70007	\dot{Q} in W	565/361	U3	735/466	U5	953/605	U5	1359/859	N4
			€	110,35		142,75		152,90		207,65	
	80008	\dot{Q} in W	646/413	U3	840/533	U5	1090/691	U5	1553/982	N4
			€	116,55		152,40		163,30		223,45	
	90009	\dot{Q} in W	726/464	U5	945/600	U5	1226/778	N4	1747/1105	N6
			€	122,80		162,10		173,70		239,25	
	100010	\dot{Q} in W	807/516	U5	1050/666	U5	1362/864	N4	1941/1228	N6
			€	129,—		171,75		184,10		255,05	
	120012	\dot{Q} in W	968/619	U5	1260/800	N4	1634/1037	N4	2330/1473	N6
			€	141,45		191,10		204,90		286,65	
140014	\dot{Q} in W	1130/722	U5	1470/933	N4	1907/1210	N6	2718/1719	NN	
		€	153,90		210,45		225,70		318,25		
160016	\dot{Q} in W	1291/825	N4	1680/1066	N4	2179/1383	N6	3106/1964	NN	
		€	166,35		229,80		246,45		349,80		
180018	\dot{Q} in W	1453/928	N4	1890/1199	N6	2452/1556	N6	3494/2210	NN	
		€	178,80		249,15		267,25		381,40		
200020	\dot{Q} in W	1614/1031	N4	2100/1333	N6	2724/1729	NN	3883/2455	NN	
		€	191,25		268,50		288,05		413,—		
230023	\dot{Q} in W	1856/1186	N6	2415/1532	N6	3133/1988	NN	4465/2824	NN	
		€	209,95		297,55		319,25		460,40		
260026	\dot{Q} in W	2098/1341	N6	2730/1732	NN	3541/2247	NN	5047/3192	NN	
		€	228,60		326,55		350,40		507,75		
300030	\dot{Q} in W	2421/1547	N6	3150/1999	NN	4086/2593	NN	5824/3683	NN	
		€	253,50		365,25		392,—		570,95		

RG HK01

Erläuterungen Bestelltabelle

CE ₁₃		Typ 10		Typ 11			
Höhe mm	Länge mm	Grundartikelnummer	7 750 100 1..		7 750 100 4..		
	Variantennummer	Wärmeleistung \dot{Q} in Watt bei 70/55/20 °C / 55/45/20 °C					
300	40004	\dot{Q} in W	109/69	U3	180/115	U3
			€	105,95		115,65	
	50005	\dot{Q} in W	136/86	U3	225/144	U3
			€	111,95		124,—	

Bestellnummer
 Beispiel:
 7 750 100 1 05

Liefer- und Bauartweise
 ■ = Ab Regionallager (24 h)
 ■ = Ab Zentrallager
 □ = Bestellware

Ventilausführung „U“ bzw. „N“
 Einstellzahl (werkseitige Voreinstellung)

Farbige Kennzeichnung der Voreinstellung
 ■ = Linksausführung ab Regionallager verfügbar
 ■ = Linksausführung ab Zentrallager verfügbar
 Abholortiment in der Niederlassung auf Anfrage

Ab Regionallager (24 h) - wir haben den Artikel für Sie in Ihrer Region eingelagert. Bestellungen, die werktags (Mo.-Fr.) bis 20:00 Uhr im Buderus-Online-Shop eingehen (in der Niederlassung gemäß der jeweiligen Geschäftszeit), werden in der Regel am nächsten Werktag (Mo.-Fr.) ausgeliefert.²⁾

Ab Zentrallager - wir haben den Artikel für Sie eingelagert. Ihre Bestellungen werden in der Regel innerhalb einer Woche ausgeliefert.²⁾

Bestellware - Liefer- und Bauartweise, einschließlich Lieferzeiten: Sprechen Sie bitte Ihre zuständige Niederlassung an.

Unverbindliche Preisempfehlung. Nicht für den Endverbraucher bestimmt, lediglich Berechnungsgrundlage. Ohne die gesetzliche Mehrwertsteuer.



■ Höhe 600 mm - Hygiene-Ausführung

CE		Typ 10			Typ 20			Typ 30				
Höhe mm	Länge mm	Grundartikelnummer ¹⁾	7 750 103 1..			7 750 103 2..			7 750 103 8..			
		Variantennummer	Wärmeleistung \dot{Q} in Watt bei 70/55/20 °C / 55/45/20 °C									
600	40004	\dot{Q} in W		206/132	U3		325/210	U3		459/292	U3
			€		81,—			111,80			155,15	
	50005	\dot{Q} in W		258/165	U3		407/263	U3		574/365	U3
			€		85,70			121,30			170,70	
	60006	\dot{Q} in W		309/198	U3		488/315	U3		688/438	U5
			€		90,40			130,75			186,25	
	70007	\dot{Q} in W		361/231	U3		569/368	U3		803/511	U5
			€		95,05			140,20			201,80	
	80008	\dot{Q} in W		413/265	U3		651/420	U5		918/584	U5
			€		99,75			149,65			217,30	
	90009	\dot{Q} in W		464/298	U3		732/473	U5		1033/658	U5
			€		104,40			159,15			232,85	
	100010	\dot{Q} in W		516/331	U3		813/525	U5		1147/731	U5
			€		109,10			168,60			248,40	
	120012	\dot{Q} in W		619/397	U5		976/630	U5		1377/877	N4
		€		118,45			187,55			279,50		
140014	\dot{Q} in W		722/463	U5		1139/735	U5		1606/1023	N4	
		€		127,80			206,45			310,55		
160016	\dot{Q} in W		825/529	U5		1302/840	N4		1836/1169	N6	
		€		137,20			225,40			341,65		
180018	\dot{Q} in W		928/595	U5		1464/945	N4		2065/1315	N6	
		€		146,55			244,30			372,70		
200020	\dot{Q} in W		1031/661	U5		1627/1051	N4		2295/1461	N6	
		€		155,90			263,25			403,80		
230023	\dot{Q} in W		1186/761	N4		1871/1208	N6		2639/1680	NN	
		€		169,95			291,65			450,40		
260026	\dot{Q} in W		1341/860	N4		2115/1366	N6		2983/1900	NN	
		€		184,—			320,05			497,05		
300030	\dot{Q} in W		1547/992	N4		2440/1576	N6		3442/2192	NN	
		€		202,70			357,90			559,20		

RG HK01

Erläuterungen Heizkörper

¹⁾ Ventil-Heizkörper werden standardmäßig in rechter Ausführung in Standardfarbe Verkehrsweiß (RAL 9016) geliefert.

Zweilagige Heizkörper (Typen 20, 21, 22) drehbar und damit in rechter und linker Ausführung identisch einsetzbar

Dreilagige Heizkörper (Typen 30, 33) drehbar und damit in rechter und linker Ausführung einsetzbar (jedoch geänderten Wandabstand der Anschlüsse beachten)

Linke Ausführung (Typ 10, 11, 30, 33) lieferbar ► [siehe Seite 115](#)

²⁾ Lieferfähigkeit ist bezogen auf handelsübliche Abnahmemengen. Im Objektfall sprechen Sie bitte Ihre Niederlassung an.

■ Preise je Heizkörpermeter und Stückzuschlag

► Seite 114

■ Sonderausführungen

Sonderfarbe ► Seite 115







Höhe 900 mm

CE ₁₃		Typ 11		Typ 21		Typ 22		Typ 33			
Höhe mm	Länge mm	Grundartikelnummer ¹⁾	7 750 105 4..	7 750 105 3..	7 750 105 6..	7 750 105 7..	Wärmeleistung \dot{Q} in Watt bei 70/55/20 °C / 55/45/20 °C				
	Variantennummer										
900	40004	\dot{Q} in W €	458/292 107,55	U3	584/367 134,50	U3	765/482 152,45	U5	1069/674 197,70	U5
	50005	\dot{Q} in W €	573/365 116,20	U3	731/459 147,55	U5	957/603 167,90	U5	1336/842 221,40	N4
	60006	\dot{Q} in W €	688/438 124,80	U5	877/551 160,55	U5	1148/724 183,30	U5	1603/1010 245,05	N4
	70007	\dot{Q} in W €	802/511 133,45	U5	1023/642 173,55	U5	1340/844 198,75	N4	1871/1179 268,70	N6
	80008	\dot{Q} in W €	917/584 142,10	U5	1169/734 186,55	U5	1531/965 214,20	N4	2138/1347 292,35	N6
	90009	\dot{Q} in W €	1031/657 150,75	U5	1315/826 199,60	N4	1722/1085 229,60	N6	2405/1516 316,05	N6
	100010	\dot{Q} in W €	1146/730 159,40	U5	1461/918 212,60	N4	1914/1206 245,05	N6	2672/1684 339,70	N6
	120012	\dot{Q} in W €	1375/876 176,70	N4	1753/1101 238,65	N4	2296/1447 275,90	N6	3207/2021 387,05	NN
	140014	\dot{Q} in W €	1604/1022 194,—	N4	2046/1285 264,65	N6	2679/1688 306,80	N6	3741/2358 434,35	NN
	160016	\dot{Q} in W €	1834/1168 211,25	N4	2338/1468 290,70	N6	3062/1930 337,65	NN	4276/2695 481,70	NN
	180018	\dot{Q} in W €	2063/1314 228,55	N6	2630/1652 316,70	N6	3445/2171 368,55	NN	4810/3031 529,—	NN
	200020	\dot{Q} in W €	2292/1460 245,85	N6	2922/1835 342,75	NN	3827/2412 399,40	NN	5345/3368 576,35	NN
	230023	\dot{Q} in W €	2636/1679 271,80	N6	3361/2111 381,80	NN	4402/2774 445,70	NN	6147/3874 647,35	NN
	260026	\dot{Q} in W €	2980/1898 297,70	NN	3799/2386 420,85	NN	4976/3136 492,—	NN	6948/4379 718,35	NN
	300030	\dot{Q} in W €	3438/2189 332,30	NN	4384/2753 472,90	NN	5741/3618 553,75	NN	8017/5052 813,—	NN

RG HK01

Erläuterungen Bestelltabelle

CE ₁₃		Typ 10		Typ 11		Ventilausführung „U“ bzw. „N“ Einstellzahl (werkseitige Voreinstellung)		
Höhe mm	Länge mm	Grundartikelnummer	7 750 100 1..	7 750 100 4..	Wärmeleistung \dot{Q} in Watt bei 70/55/20 °C / 55/45/20 °C			
	Variantennummer							
300	40004	\dot{Q} in W €	109/69 105,95	U3	180/115 115,65	U3	 U3  U5
	50005	\dot{Q} in W €	136/86 111,95	U3	225/144 124,—	U3	 N4  N6  NN

Bestellnummer
 Beispiel: 7 750 100 1 05

Liefer- und Bauartinweise
 = Ab Regionallager (24 h)
 = Ab Zentrallager
 = Bestellware

 = Linksausführung ab Regionallager verfügbar
 = Linksausführung ab Zentrallager verfügbar
 Abholortiment in der Niederlassung auf Anfrage

Ab Regionallager (24 h) - wir haben den Artikel für Sie in Ihrer Region eingelagert. Bestellungen, die werktags (Mo.-Fr.) bis 20:00 Uhr im Buderus-Online-Shop eingehen (in der Niederlassung gemäß der jeweiligen Geschäftszeit), werden in der Regel am nächsten Werktag (Mo.-Fr.) ausgeliefert.²⁾

Ab Zentrallager - wir haben den Artikel für Sie eingelagert. Ihre Bestellungen werden in der Regel innerhalb einer Woche ausgeliefert.²⁾

Bestellware - Liefer- und Bauartinweise, einschließlich Lieferzeiten: Sprechen Sie bitte Ihre zuständige Niederlassung an.

Unverbindliche Preisempfehlung. Nicht für den Endverbraucher bestimmt, lediglich Berechnungsgrundlage. Ohne die gesetzliche Mehrwertsteuer.



■ Höhe 900 mm Hygiene-Ausführung

CE		Typ 10			Typ 20			Typ 30				
Höhe mm	Länge mm	Grundartikelnummer ¹⁾	7 750 105 1..			7 750 105 2..			7 750 105 8..			
		Variantennummer	Wärmeleistung \dot{Q} in Watt bei 70/55/20 °C / 55/45/20 °C									
900	40004	\dot{Q} in W €		292/186 92,65	U3		450/290 133,80	U3		630/398 195,65	U5
	50005	\dot{Q} in W €		364/232 98,85	U3		563/362 146,80	U3		788/498 219,05	U5
	60006	\dot{Q} in W €		437/279 105,—	U3		675/434 159,75	U5		945/598 242,45	U5
	70007	\dot{Q} in W €		510/325 111,20	U3		788/507 172,70	U5		1103/697 265,85	U5
	80008	\dot{Q} in W €		583/371 117,35	U3		900/579 185,65	U5		1260/797 289,30	N4
	90009	\dot{Q} in W €		656/418 123,55	U5		1013/652 198,65	U5		1418/897 312,70	N4
	100010	\dot{Q} in W €		729/464 129,70	U5		1125/724 211,60	U5		1575/996 336,10	N4
	120012	\dot{Q} in W €		875/557 142,05	U5		1350/869 237,55	N4		1890/1195 382,90	N6
	140014	\dot{Q} in W €		1021/650 154,40	U5		1575/1014 263,45	N4		2205/1395 429,75	N6
	160016	\dot{Q} in W €		1166/743 166,75	N4		1800/1158 289,40	N6		2520/1594 476,55	N6
	180018	\dot{Q} in W €		1312/836 179,10	N4		2025/1303 315,30	N6		2835/1793 523,40	NN
	200020	\dot{Q} in W €		1458/928 191,45	N4		2250/1448 341,25	N6		3150/1992 570,20	NN
	230023	\dot{Q} in W €		1677/1068 210,—	N6		2588/1665 380,15	N6		3623/2291 640,45	NN
	260026	\dot{Q} in W €		1895/1207 228,50	N6		2925/1882 419,05	NN		4095/2590 710,65	NN
	300030	\dot{Q} in W €		2187/1393 253,20	N6		3375/2172 470,90	NN		4726/2988 804,30	NN

RG HK01

Erläuterungen Heizkörper

¹⁾ Ventil-Heizkörper werden standardmäßig in rechter Ausführung in Standardfarbe Verkehrsweiß (RAL 9016) geliefert.

Zweilagige Heizkörper (Typen 20, 21, 22) drehbar und damit in rechter und linker Ausführung identisch einsetzbar

Dreilagige Heizkörper (Typen 30, 33) drehbar und damit in rechter und linker Ausführung einsetzbar (jedoch geänderten Wandabstand der Anschlüsse beachten)

Linke Ausführung (Typ 10, 11, 30, 33) lieferbar ► [siehe Seite 115](#)

²⁾ Lieferfähigkeit ist bezogen auf handelsübliche Abnahmemengen. Im Objektfall sprechen Sie bitte Ihre Niederlassung an.

■ Preise je Heizkörpermeter und Stückzuschlag

► Seite 114

■ Sonderausführungen

Sonderfarbe ► Seite 115

Unverbindliche Preisempfehlung. Nicht für den Endverbraucher bestimmt, lediglich Berechnungsgrundlage. Ohne die gesetzliche Mehrwertsteuer.



Preise je Heizkörpermeter und Stückzuschlag

CE 13	Normwärmeleistung bei			Preis je Heizkörpermeter		Zuschlag je Heizkörper	
	75/65/20 °C ¹⁾ W/m	70/55/20 °C W/m	55/45/20 °C W/m	Artikelnummer	€	Artikelnummer	€
Höhe 300 mm							
Typ 10	340	274	172	7 728 230 070	35,50	7 728 230 105	61,30
Typ 11	554	450	289	7 728 230 071	49,90	7 728 230 106	60,10
Typ 20	578	468	300	7 728 230 072	73,55	7 728 230 107	66,—
Typ 21	766	623	401	7 728 230 073	77,20	7 728 230 108	68,60
Typ 22	980	792	504	7 728 230 074	79,25	7 728 230 109	76,85
Typ 30	828	674	435	7 728 230 075	114,75	7 728 230 110	89,20
Typ 33	1422	1152	736	7 728 230 076	118,35	7 728 230 111	92,25
Höhe 400 mm							
Typ 10	442	357	226	7 728 230 077	37,55	7 728 230 112	62,30
Typ 11	706	573	368	7 728 230 078	51,95	7 728 230 113	62,60
Typ 20	724	589	379	7 728 230 079	85,40	7 728 230 114	68,90
Typ 21	950	769	491	7 728 230 080	87,45	7 728 230 115	70,45
Typ 22	1222	985	625	7 728 230 081	92,10	7 728 230 116	78,70
Typ 30	1028	835	537	7 728 230 082	131,70	7 728 230 117	92,60
Typ 33	1766	1428	909	7 728 230 083	134,30	7 728 230 118	94,10
Höhe 500 mm							
Typ 10	540	438	279	7 728 230 084	41,65	7 728 230 119	63,35
Typ 11	854	693	444	7 728 230 085	53,50	7 728 230 120	66,45
Typ 20	864	702	452	7 728 230 086	89,—	7 728 230 121	70,80
Typ 21	1128	911	580	7 728 230 087	91,05	7 728 230 122	72,35
Typ 22	1456	1175	746	7 728 230 088	93,10	7 728 230 123	79,55
Typ 30	1228	997	640	7 728 230 089	136,85	7 728 230 124	91,35
Typ 33	2094	1689	1072	7 728 230 090	144,05	7 728 230 125	94,95
Höhe 600 mm							
Typ 10	636	516	331	7 728 230 091	46,80	7 728 230 126	62,30
Typ 11	998	807	516	7 728 230 092	62,25	7 728 230 127	66,75
Typ 20	1000	813	525	7 728 230 093	94,65	7 728 230 128	73,95
Typ 21	1302	1050	666	7 728 230 094	96,75	7 728 230 129	75,—
Typ 22	1688	1362	864	7 728 230 095	103,95	7 728 230 130	80,15
Typ 30	1420	1147	731	7 728 230 096	155,40	7 728 230 131	93,—
Typ 33	2410	1941	1228	7 728 230 097	157,95	7 728 230 132	97,10
Höhe 900 mm							
Typ 10	902	729	464	7 728 230 098	61,75	7 728 230 133	67,95
Typ 11	1418	1146	730	7 728 230 099	86,45	7 728 230 134	72,95
Typ 20	1386	1125	724	7 728 230 100	129,65	7 728 230 135	81,95
Typ 21	1820	1461	918	7 728 230 101	130,15	7 728 230 136	82,45
Typ 22	2378	1914	1206	7 728 230 102	154,35	7 728 230 137	90,70
Typ 30	1956	1575	996	7 728 230 103	234,10	7 728 230 138	102,—
Typ 33	3322	2672	1684	7 728 230 104	236,65	7 728 230 139	103,05

¹⁾ Nach DIN EN 442



Flachheizkörper Sonderausführung

Lieferzeiten und Mehrpreise auf Anfrage!

Ausführung	Beschreibung	Artikelnummer	€	RG
In Sonderfarbe ¹⁾	Auftragsbezogene Pauschale	7 738 314 369	71,—	DL01
	Aufschlag je Heizkörper in Sonderfarbe	7 738 314 370	61,—	

¹⁾ Detaillierte Spezifikation ist anzugeben, z.B. nach RAL-Farben oder DB703.

Bestellhilfe Sonderausführungen

Bestellnummer = Ausführung + Typ + Variantennummer

Höhe mm	Grundartikelnummer				Variantennummer								Länge ²⁾ mm	
	Ausführung				Typ									
	Standard		Sonderausführung		10	11	20 ¹⁾	21 ¹⁾		22 ¹⁾	30	33		
	rechts	links	rechts	links										
300	7 750 100 ...	7 750 106 ...	7 750 112 ...	7 750 118 ...										
400	7 750 101 ...	7 750 107 ...	7 750 113 ...	7 750 119 ...										
500	7 750 102 ...	7 750 108 ...	7 750 114 ...	7 750 120 ...	+	1..	4..	2..	3..	6..	8..	7..	+	.04..30
600	7 750 103 ...	7 750 109 ...	7 750 115 ...	7 750 121 ...										
900	7 750 105 ...	7 750 111 ...	7 750 117 ...	7 750 123 ...										

¹⁾ Keine Ausführung „links“, da ohne Einschränkungen drehbar



²⁾ Baulängen 400 ... 3000 mm jeweils in 100 mm-Schritten auf Anfrage lieferbar

Beispiel: Logatrend VC-Profil, Höhe 500 mm, Standard rechts, Typ 11, Länge 500 mm = 7 750 102 + 4 + 05 = 7 750 102 405

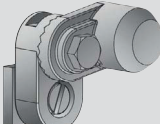

Wandbefestigung im Lieferumfang **NEU!**

Mehrrheilige Flachheizkörper (Heizkörperarten 20/21/22/30/33)

Bezeichnung	Beschreibung	Artikelnummer	€	RG
 FMS (Fertigwand, Mehrreihig, Schnellkonsole) ¹⁾	<ul style="list-style-type: none"> Für Typ 20, 21, 22, 30, 33 Wandabstand 35 mm Bestehend aus: 2 Schnellkonsolen, 4 Dübel, 4 Schrauben (bis BL1600), 3 Schnellkonsolen, 5 Dübel, 5 Schrauben (BL1800-3000) Für AK1 und 2 nach VDI6036 Für AK3 nach VDI6036 bis Baulänge 2600 mm mit Set Verschiebesicherung M Anzahl/Einsatzgrenzen siehe Seite 120 			
 Set Verschiebesicherung M	<ul style="list-style-type: none"> Aufnahme seitlicher Krafteinwirkung Für AK3 nach VDI6036 einmal je FHK notwendig Bestehend aus Kunststoffteil, Schraube und Mutter Nicht mit Rohwand Adapter-Set verwenden! 	 8 718 577 112	2,70	240

Einreihige Flachheizkörper (Heizkörperart 11)

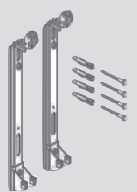
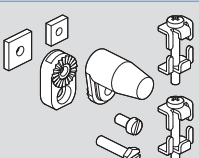
Bezeichnung	Beschreibung	Artikelnummer	€	RG
 FEX (Fertigwand, Einreihig, Schnellkonsole)	<ul style="list-style-type: none"> Für Typ 11 Wandabstand 43 mm Bestehend aus: 2 Schnellkonsolen, 4 Dübel, 4 Schrauben (bis BL1600), 3 Schnellkonsolen, 5 Dübel, 5 Schrauben (BL1800-3000) Für AK1 und 2 nach VDI6036, Für AK3 nach VDI6036 mit Set Verschiebesicherung E (ab BH400) Anzahl/Einsatzgrenzen siehe S. 120 			
 Set Verschiebesicherung E	<ul style="list-style-type: none"> Aufnahme seitlicher Krafteinwirkung Für AK3 nach VDI 6036 einmal je FHK notwendig Für FEX Schnellkonsole ab BH400 Nicht mit Rohwand Adapter-Set verwendbar! 	 7 738 320 898	8,10	240









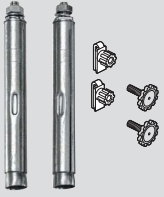

Einreihige Flachheizkörper (Heizkörperart 10)

Bezeichnung	Beschreibung	Artikelnummer	€	RG
 338-1 (SL)	<ul style="list-style-type: none"> Für Logatrend-FHK Typ 10 Für AK1 und AK2 nach VDI6036 Wandabstand: 30 mm Bestehend aus: 2 Konsolen 577 SL, 2 Halter 575 SL, 4 Schrauben und 4 Dübeln (bis BL1600), 3 Konsolen 577 SL, 2 Halter 575 SL, 3 Schrauben und 6 Dübeln (BL1800-3000) 			

¹⁾ Für Rohwandmontage oder andere Anwendungsfälle, Ergänzung mit dem Rohwand Adapter-Set bzw. dem Bohrkonsolenset möglich ► siehe nächste Seite

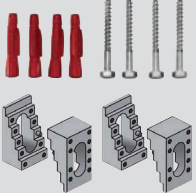

Zubehöre für Rohwand- bzw. Bohrdübelmontage

Bezeichnung	Beschreibung	Artikelnummer	€	RG
 Rohwand Adapter-Set FMS/FEX	<ul style="list-style-type: none"> Für die Montage der serienmäßigen FMS/FEX-Befestigung mit Bohrdübeln für z.B. Rohwandmontage Bestehend aus 2 Bohrdübeln und 2 Abstandhaltern Erfüllt AK1/2 nach VDI 6036 Bis BL 1600 mm: Einmal erforderlich (FMS/FEX) Ab BL 1800 mm: FMS: separates Set bestellen, FEX: zweimal erforderlich 	 7 738 323 755	8,—	
 Rohwand Adapter-Set FMS (für BL > 1800 mm)	<ul style="list-style-type: none"> Für die Montage der serienmäßigen FMS-Befestigung mit Bohrdübeln für z.B. Rohwandmontage Bestehend aus 3 Bohrdübeln, 3 Abstandhaltern und 1 FMS Konsole Erfüllt AK1/2 nach VDI 6036 	Bauhöhe 300 mm  7 738 323 756 Bauhöhe 400 mm  7 738 325 075 Bauhöhe 500 mm  7 738 325 076 Bauhöhe 600 mm  7 738 325 077 Bauhöhe 900 mm  7 738 325 078	9,50 9,50 9,50 9,50 9,50	240
 Rohwand Adapter-Set FMS/FEX easy	<ul style="list-style-type: none"> Für die Rohwandmontage der serienmäßigen FMS/FEX-Befestigung Bestehend aus 4 Überbrückungsklötzen, 4 Sechskantschrauben und 4 Dübeln Erfüllt AK1/2 nach VDI 6036 Einmal erforderlich (bis BL 1600 mm) bzw. zweimal erforderlich (> BL 1600 mm) 	 7 738 325 079	5,—	

Weitere Befestigungssysteme, für z.B. Fußbodenmontage

Weitere Befestigungsmöglichkeiten/-systeme ► Kapitel 7



Logatrend Zubehörpakete

Thermostatkopf	Heizkörperverschraubung
<ul style="list-style-type: none"> Buderus Thermostatkopf BD1 Flüssigkeitsfühlerelement Mit Nullstellung 	<ul style="list-style-type: none"> Weich dichtend Zweirohrsystem Mit Absperrung

	Bezeichnung	Beschreibung	Artikelnummer	€	RG
	VC/VCM Zubehörpaket	<ul style="list-style-type: none"> Thermostatkopf BD1 Heizkörperverschraubung Eckform 	7 739 602 313	29,—	276
		<ul style="list-style-type: none"> Thermostatkopf BD1 Heizkörperverschraubung Durchgangsform 	7 739 602 314	29,—	

Weiteres Zubehör

	Bezeichnung	Beschreibung	Artikelnummer	€	RG
	Handtuchhalter Typ 10-15001	<ul style="list-style-type: none"> Für alle Typen Für alle Heizkörperhöhen Farbe: ähnlich RAL 9016 600 mm lang 	81 606 620	29,50	241
	Reinigungsbürste	<ul style="list-style-type: none"> Flexibler Stiel Sehr gute Staubaufnahme Auch unter Fensterbänken und Nischen einsetzbar 	80 803 100	11,—	218
	DIN-Adapter für Logatrend VC zum Austausch von DIN- Radiatoren	<ul style="list-style-type: none"> Mit 1/2"IG für Flachheizkörper mit Anschlüssen AG 3/4" (Eurokonus), einschließlich zusätzlicher Blindkappe 3/4" Links- oder rechtsseitiger Anschluß möglich 	7 738 314 350	19,50	276
	Einbauventil „N“	<ul style="list-style-type: none"> Rote Einstellkrone Für größere Volumenströme Für Austausch des eingebauten Ventils 	81 001 310	9,50	ET01
	Einbauventil „U“	<ul style="list-style-type: none"> Gelbe Einstellkrone Für kleine Volumenströme Für Austausch des eingebauten Ventils 	81 001 320	9,50	
	Hydraulik-Lehre Typ 10-45017-1	<ul style="list-style-type: none"> Anschlussschablone für Ventil-Flachheizkörper Für Rohwandmontage in Verbindung mit Überbrückungsklötzen geeignet Nicht für gedrehte Montage des Typs 33 geeignet 	81 001 202	28,—	240
	Überbrückungsklötze 15-25mm	<ul style="list-style-type: none"> Für Hydraulik-Lehre bei Rohwandmontage Typ 3101 	80 468 120	3,—	241
	Strahlungsschirme Fensterbankträger Thermostatköpfe und Anschlusszubehör				<p>► Kapitel 7</p> <p>–</p>

Unverbindliche Preisempfehlung. Nicht für den Endverbraucher bestimmt, lediglich Berechnungsgrundlage. Ohne die gesetzliche Mehrwertsteuer.



Logatrend VC-Profil

- Profilierter Flachheizkörper mit integrierter Ventilgarnitur rechts und eingedichtetem Blind- und Entlüftungstopfen sowie beiliegendem Befestigungssystem (in separater Kartonage)
- Wärmeleistung nach DIN EN 442
- Produktqualität wird durch das RAL-Gütezeichen RAL-GZ 618 dokumentiert
- Qualitätssicherung nach TÜV CERT DIN ISO 9001
- 5 Jahre Gewährleistung der Produkteigenschaften
- Konstruktion entspricht den Anforderungen der Arbeitssicherheit gemäß den Richtlinien der gesetzlichen Unfallversicherungsträger (GUV)
- Je nach Heizkörperleistung ist eines von zwei optimierten Einbauventilen werkseitig eingebaut und voreingestellt. Das Einbauventil „N“ ist dabei auf größere Volumenströme ausgelegt und für Einrohrbetrieb geeignet. Das Einbauventil „U“ ist auf kleinere Volumenströme abgestimmt. Beide Einbauventile haben in Verbindung mit gasgefüllten Thermostatköpfen (z.B. Danfoss RA) über den gesamten k_v -Wert-Bereich eine P-Abweichung $\leq 1K$. Das bessere Regelverhalten gegenüber konventionellen Einbauventilen mit 2–3K P-Abweichung ergibt nach DIN V 4701/10 im Neubau bis zu 5% Energieeinsparung, die im Gebäudebestand realistisch höher liegt
- Durch die Voreinstellung ist für viele Kleinanlagen kein zusätzlicher, bauseitiger

Aufwand für den hydraulischen Abgleich nötig

- Einbauventile mit außenliegender, stufenloser k_v -Wert-Voreinstellung erlauben ohne Werkzeug den hydraulischen Abgleich im Falle einer Nachregulierung
- Sollen Heizkörper mit dem entsprechend anderen Einbauventil eingesetzt werden, so sind diese bauseitig umzurüsten. In diesem Fall ist das entsprechende Einbauventil als Zubehör gegen Mehrpreis separat zu bestellen
- Flachheizkörper für Zweirohrbetrieb. Bei Einrohrbetrieb in Verbindung mit einer Einrohr-Bypass-Armatur einsetzbar (siehe Arbeitsblatt K3)
- Rohranschluss montagefreundlich über G3/4-Außengewinde nach DIN V 3838 von unten mit Klemmringverschraubung, somit optisch unauffällige Rohrführung
- Druckgeprüft für einen Nenndruck von 10 bar
- Alle Heizkörper (Typ 11 - 33) für Buderus-Montage-System BMSplus zur schnellen Wandmontage vorbereitet
- Mehrlagige Heizkörper drehbar, da keine Laschen die Rückseite des Heizkörpers bestimmen
- Flachheizkörper mit Grundierung und Einbrenn-Pulverlackierung in Verkehrsweiß (RAL 9016) entsprechend DIN 55900, somit Lieferung in Fertiglackierung mit hoher Kratz- und Schlagfestigkeit, schwermetall- und Lösungsmittelfrei

- Lieferung mit Seitenteilen und demontierbarem Abdeckgitter (nicht bei Hygiene-Flachheizkörpern Typ 10, 20, 30)
- Strahlungsschirme für mehrreihige Flachheizkörper erhältlich
- Heizkörperverpackung aus wieder verwertbarem, sortenreinem Polyethylen (PE) und Kartonage
- Transport- und Montageschutz durch Schrumpffolienverpackung mit Schutzkappen sowie Kartongestreifen. Die Folie kann bis zum Abschluss aller Montagearbeiten am Heizkörper bleiben, um die Lackierung zu schützen. Sie kann darüber hinaus auch beim Beheizen der Baustelle am Heizkörper bleiben, sofern die Vorlauftemperatur 60°C nicht übersteigt
- Die Heizkörper werden mit Einbauventil mit Kunststoff-Schutzkappe geliefert, die als Schutz während der Bauzeit dient. Eine Betätigung des Ventils ohne Fühlerlement ist möglich. Die spätere Temperatureinstellung und Regelung erfolgt dann durch den jeweiligen Thermostatkopf.

Hygiene-Ausführung

- Flachheizkörper ohne Konvektionsblech (Typ 10/20/30) ohne Seitenteile und ohne Abdeckgitter
- Besonders einfach zu reinigende Heizkörper für den Einsatz in hygienisch sensiblen Bereichen wie z.B. in Krankenhäusern
- Einfache Reinigung und Desinfektion von unabhängigerm Institut geprüft und bestätigt (Hygienegutachten)

Heizkörperbefestigungen

Bei der Montage von Heizkörpern sind die vom Hersteller mitgelieferten bzw. empfohlenen Befestigungen in entsprechend empfohlener Anzahl zu verwenden. Damit wird gewährleistet, dass Befestigungen und Heizkörper aufeinander abgestimmt und für die bestimmungsgemäße Verwendung und vorhersehbarer Fehlanwendung geeignet sind.

Bei der Montage der Befestigung an der Wand sind Material und Aufbau der Wand vor Ort zu überprüfen und zu berücksichtigen sowie geeignetes Montagezubehör (wie z.B.

Schrauben und Dübel) zu verwenden. Die entsprechenden Regeln der Technik sind einzuhalten und die möglichen Belastungen des Heizkörpers nach erfolgter Montage zu prüfen und zu dokumentieren.

Buderus-Montage-System BMSplus

Das Buderus-Montage-System BMSplus ist ein einheitliches Befestigungssystem für alle Buderus-Flachheizkörper und für nahezu jede Einbausituation.

Das BMSplus bietet für die Praxis folgende entscheidende Vorteile:

- Drehbarer Ventilheizkörper. Mit den Adaptern des Buderus-Montage-Systems BMSplus wird bei mehrlagigen Flachheizkörpern aus der rechten Ausführung (Werkseinstellung) schnell und bei geringem Montage-Aufwand ein linker Ventilheizkörper

- Variable Anordnung der Konsolen durch den auf der Rollnaht horizontal verschiebbaren Adapter (Typ 20 - 33)
- Das BMSplus-Set und damit die komplette Befestigung bleibt am montierten Heizkörper nahezu unsichtbar (Typ 21, 22, 33)

Befestigung von Heizkörpern - Anforderungen für Planung und Bemessung - VDI 6036

- Die Richtlinie gilt für die Auswahl und Bemessung von Konsolen bzw. Befestigungssystemen für die Boden- und Wandbefestigung von Heizkörpern, die zum Zwecke der Raumheizung z. B. in Wohn-, Gewerbe- bzw. Bürogebäuden installiert werden. Diese Richtlinie berücksichtigt den bestimmungsgemäßen und realen Gebrauch und soll den Planer und Ausführenden dabei unterstützen, für die jeweilige Anforderungsklasse die entsprechenden Heizkörperkonsolen bzw. Befestigungssysteme auswählen und bemessen zu können. Die fachgerechte Montage von Heizkörpern und deren Befestigungssystemen ist nicht Gegenstand dieser Richtlinie.

- Die Anforderungsklassen werden nach dem bestimmungsgemäßen Gebrauch und Annahmen für das Auftreten von vorhersehbarer aber nicht bestimmungsgemäßem Gebrauch und dessen Zusatzbelastungen auf den Heizkörper bzw. dessen Befestigung klassifiziert. Die Zuordnung zu Anforderungsklassen bezieht sich auf den Nutzungszeitraum und nicht auf die Bauphase des Gebäudes.
- Es werden 4 Anforderungsklassen unterschieden:
 - Normale Anforderungen / Anforderungsklasse 1
Dieser Einsatzbereich beinhaltet Anwendungen bei denen zusätzlich zum Eigengewicht und zur planmäßigen Nutz-

last keine größeren veränderlichen Einwirkungen (Zusatzlasten) auftreten. Es handelt sich um Bereiche, die hauptsächlich Personen zugänglich sind, die ein hohes Maß an Vorsicht üben. Beispielhaft Wohn- / Personalbereiche

– Erhöhte Anforderungen / Anforderungsklasse 2
Hier wird zugrunde gelegt, dass aufgrund geringerer Achtsamkeit im Umgang mit den Werten bei "fremdem" Eigentum, des Nichtvorhandenseins eines potenziellen persönlichen materiellen Schadens, der Vielzahl der Nutzer und damit einer gewissen Anonymität beim Fehlverhalten eine fahrlässige Fehlbenutzung in Kauf genommen wird. Es ist mit einer höheren Wahr-

Unverbindliche Preisempfehlung. Nicht für den Endverbraucher bestimmt, lediglich Berechnungsgrundlage. Ohne die gesetzliche Mehrwertsteuer.



Logatrend VC-Profil Flachheizkörper · Ventil-Kompaktausführung

scheinlichkeit des Auftretens von höheren Zusatzbelastungen in alle Lastrichtungen zu rechnen. Beispielhaft öffentlich zugängliche Bereiche

– Hohe Anforderungen / Anforderungsklasse 3

Hier kommen die besondere Art der Nutzung und/oder die spezifischen Verhaltensweisen der Nutzer zum Tragen. Dieser Einsatzbereich ist im Allgemeinen durch hohe Anonymität der Nutzer gekenn-

zeichnet. Grob fahrlässiges und teilweise auch vorsätzliches Verhalten muss angenommen werden. Es ist mit einer hohen Wahrscheinlichkeit des Auftretens von hohen Zusatzbelastungen zu rechnen. Beispielhaft Fluchtwege, Klassenräume

– Sehr hohe Anforderungen bzw. Sonderbelastungen / Anforderungsklasse 4
In diesem Fall gelten zusätzlich zu den Anforderungen gemäß Anforderungsklasse 3 gesonderte Anforderungen oder Vor-

schriften in Form von Sonderlasten, die vom Planer und/oder vom Auftraggeber, Nutzer, Eigentümer oder deren Beauftragten für den jeweiligen Einsatzbereich zu definieren und zu berücksichtigen sind. Beispielhaft JVA's oder psychiatrische Kliniken

■ In der Richtlinie ist eine tabellarische Zuordnung der empfohlenen Anwendungsfälle zu den Anforderungsklassen enthalten.

■ Befestigung von Heizkörpern - Auswahl und Dimensionierung der Befestigungen

Die Buderus Montagesysteme wurden gemeinsam mit den Buderus Heizkörpern Logatrend nach der VDI6036 überprüft und erfüllen die jeweilige Anforderungsklasse gemäß nach-

stehender Tabelle. Für die Anforderungsklassen 1 und 2 wurde dabei unterstellt, dass die seitlichen Krafteinwirkungen über die Rohrleitungen aufgenommen werden, was nach

VDI6036, Anhang D zulässig ist.

System	Baulänge	AK 1 und 2														
		400	500	600	700	800	900	1000	1200	1400	1600	1800	2000	2300	2600	3000
FMS		2	2	2	2	2	2	2	2	2	2	3	3	3	3	3
FEX (Typ 11)		2	2	2	2	2	2	2	2	2	2	3	3	3	3	3

Tabelle 1: Anzahl Konsolen für Anforderungsklassen 1 und 2 nach VDI6036

System	Baulänge	AK 3														
		400	500	600	700	800	900	1000	1200	1400	1600	1800	2000	2300	2600	3000
FMS		2	2	2	2	2	2	2	2	2	2	3	3	3	3	–
FEX (Typ 11)		2	2	2	2	2	2	2	2	2	2	3	3	3	3	3
Benötigtes Zubehör																
Verschiebesicherung M (FMS) bzw. E (FEX)		1	1	1	1	1	1	1	1	1	1	1	1	1	1	1

Tabelle 2: Anzahl Konsolen und Zubehör für Anforderungsklasse 3 nach VDI6036

■ Logatrend VC-Profil Sonderausstattung

Logatrend VC-Profil in Sonderfarbe

- Separate Artikelnummern und Preise für Auftragspauschale und Zuschlag je Heizkörper beachten ► [Seite 115](#)
- Sonstige Ausstattungen und technische Daten wie bei Standardausführung

- Die Bestellung des einzelnen Heizkörpers erfolgt per Artikelnummer für Sonderausführung
- In verschiedenen Standardsonderfarben und RAL-Farben erhältlich

- Auftragsbezogene Pauschale fällt einmal je Auftrag pro Sonderfarbe an
- Zuschlag je Heizkörper fällt für jeden Heizkörper in Sonderfarbe auf den Preis der Standardausführung an



Planungshinweise

Kennlinie Einbauventil „N“ in Verbindung mit gasgefülltem Thermostatkopf

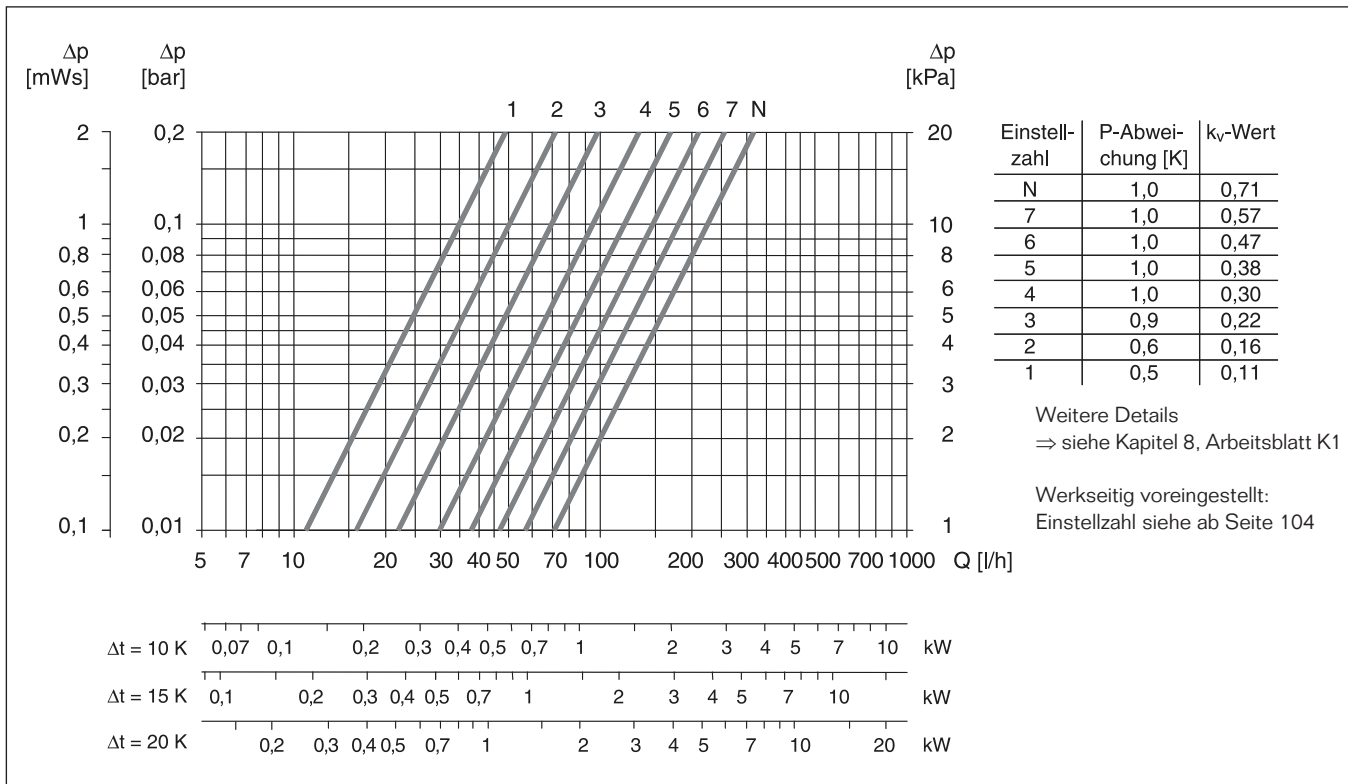

Kennlinie Einbauventil „U“ in Verbindung mit gasgefülltem Thermostatkopf

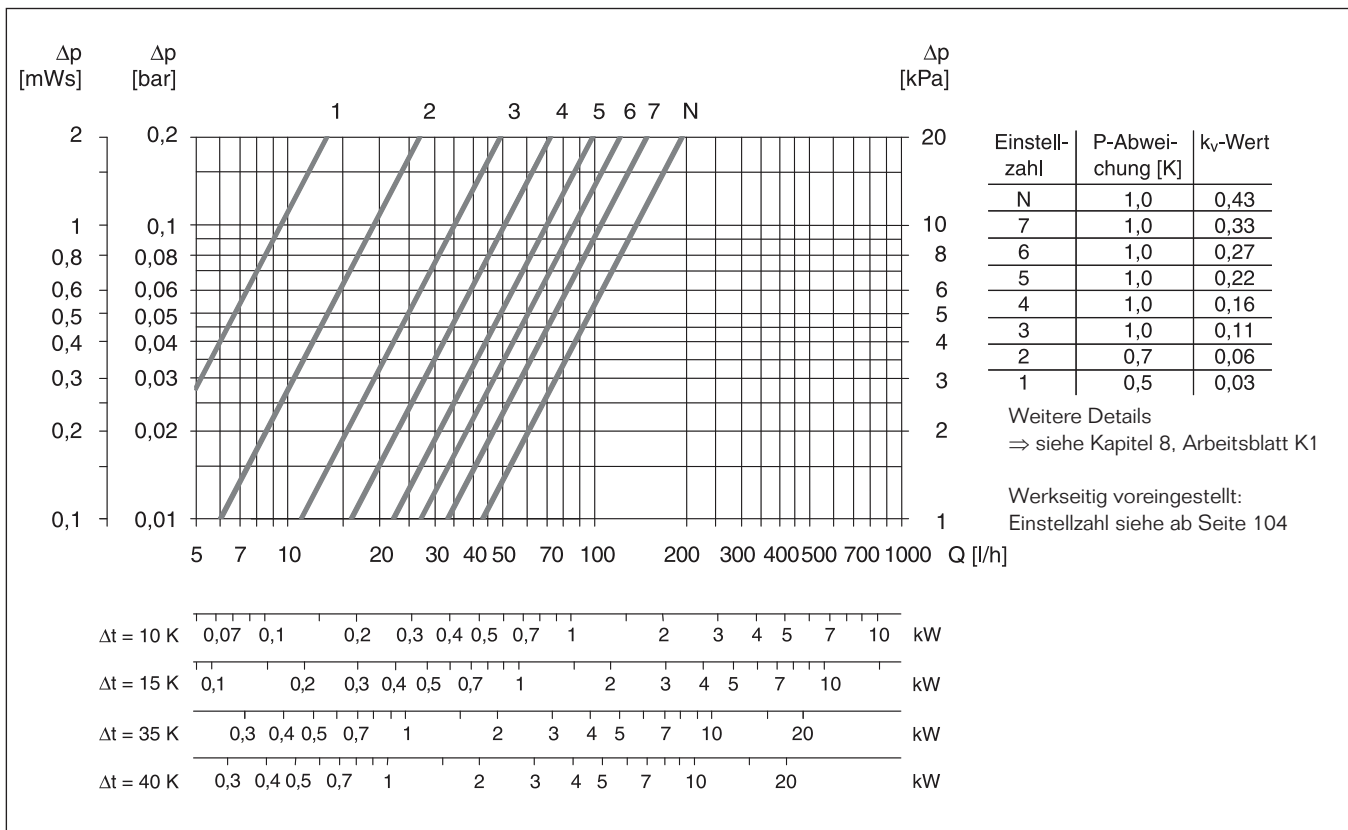

Unverbindliche Preisempfehlung. Nicht für den Endverbraucher bestimmt, lediglich Berechnungsgrundlage. Ohne die gesetzliche Mehrwertsteuer.

Logatrend VC-Profil

Vorderansicht

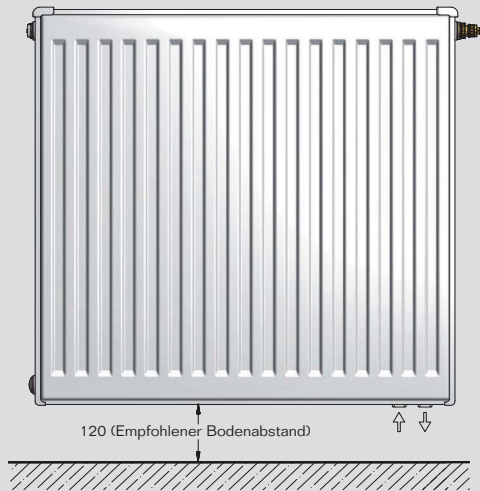

Rückansicht Typ 10/11

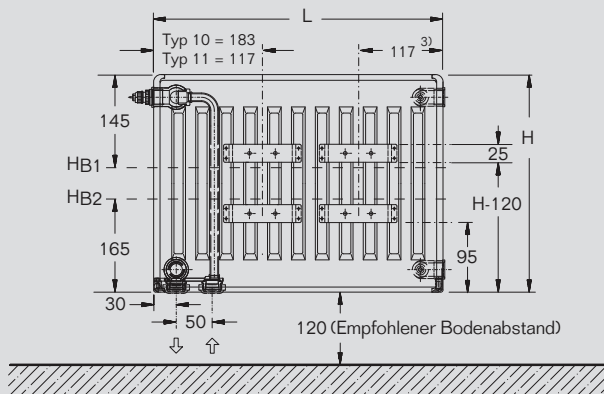

HB1 = Höhe Bohrloch oben (FEX)
HB2 = Höhe Bohrloch unten (FEX) (nicht bei BH 300!)

Rückansicht Typ 20/21/22/30/33

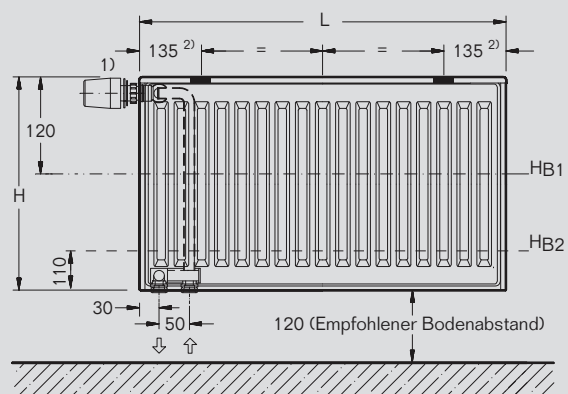

HB1 = Höhe Bohrloch oben (FMS)
HB2 = Höhe Bohrloch unten (FMS)

Seitenansicht (von rechts)

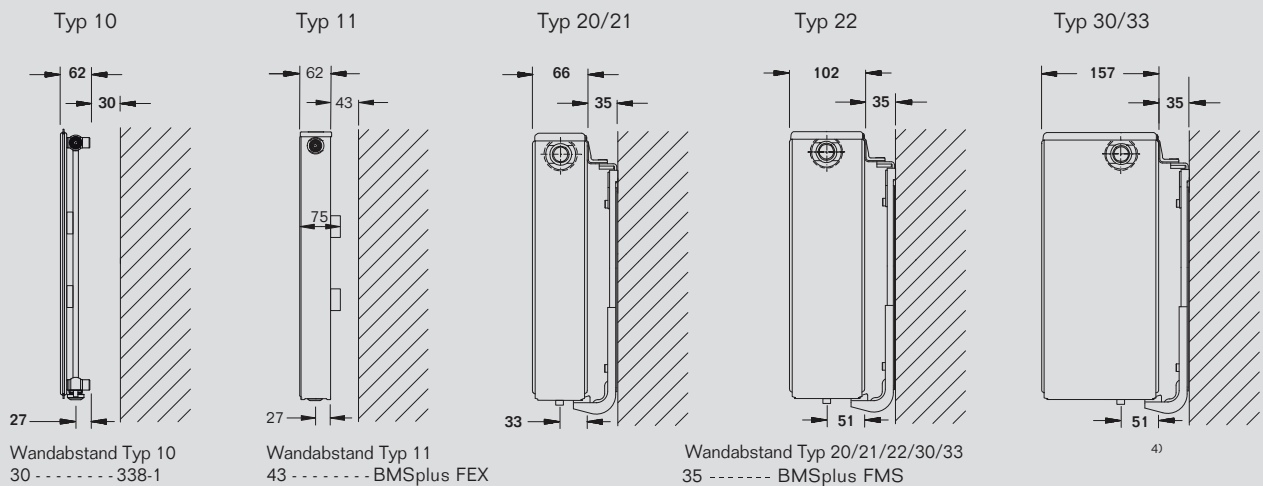

¹⁾ Thermostatkopf ist nicht im Lieferumfang enthalten
²⁾ empfohlenes Montagemaß (25...175 mm). Bei der Montage sind die Befestigungspunkte variabel, da der Adapter horizontal verschiebbar ist!
³⁾ 83 mm bei Typ 10, Baulänge 400 mm
⁴⁾ Beim Drehen (Rechts- auf Linksausführung) das geänderte Wandabstandsmaß beachten. Alternativ die Linksausführung bestellen.



Logatrend VC-Profil



Höhe H mm	Typ	Exponent n	Wärmeleistung ¹⁾²⁾ bei			Anstrich- fläche m ² /m	Wasserinhalt l/m	Gewicht kg/m	GZ-Reg.-Nr.
			75/65/20 °C W/m	70/55/20 °C W/m	55/45/20 °C W/m				
300	10	1,34	340	274	172	0,67	2,1	7,1	1064
	11	1,28	554	450	289	1,21	2,1	10,2	1060
	20	1,28	578	468	300	1,34	4,2	13,1	1065
	21	1,27	766	623	401	1,9	4,2	15,1	1061
	22	1,3	980	792	504	2,45	4,2	17,1	1062
	30	1,26	828	674	435	2,01	6,1	20,1	1066
	33	1,29	1422	1152	736	3,68	6,1	25,6	1063
400	10	1,32	442	357	226	0,9	2,57	9,2	1064
	11	1,28	706	573	368	2,21	2,57	13	1060
	20	1,27	724	589	379	1,8	5,17	17	1065
	21	1,29	950	769	491	3,13	5,17	19,9	1061
	22	1,31	1222	985	625	4,45	5,17	22,5	1062
	30	1,27	1028	835	537	2,7	7,87	26	1066
	33	1,3	1766	1428	909	6,68	7,87	33,9	1063
500	10	1,3	540	438	279	1,12	3,03	11,4	1064
	11	1,28	854	693	444	3,2	3,03	16,4	1060
	20	1,27	864	702	452	2,24	6,13	20,7	1065
	21	1,3	1128	911	580	4,34	6,13	23,8	1061
	22	1,31	1456	1175	746	6,43	6,13	28,6	1062
	30	1,28	1228	997	640	3,36	9,63	31,6	1066
	33	1,31	2094	1689	1072	9,65	9,63	42,5	1063
600	10	1,28	636	516	331	1,34	3,5	13,2	1064
	11	1,29	998	807	516	4,19	3,5	19,5	1060
	20	1,26	1000	813	525	2,68	7,1	24,8	1065
	21	1,31	1302	1050	666	5,55	7,1	28,7	1061
	22	1,31	1688	1362	864	8,42	7,1	33,9	1062
	30	1,3	1420	1147	731	4,02	11,4	37,7	1066
	33	1,32	2410	1941	1228	12,63	11,4	50,1	1063
900	10	1,3	902	729	464	2,02	5,1	19,3	1064
	11	1,3	1418	1146	730	7,16	5,1	29,6	1060
	20	1,27	1386	1125	724	4,04	10,1	36,9	1065
	21	1,34	1820	1461	918	9,25	10,1	43,5	1061
	22	1,33	2378	1914	1206	14,45	10,1	51,1	1062
	30	1,32	1956	1575	996	6,06	15,4	55,9	1066
	33	1,33	3322	2672	1684	21,68	15,4	76,5	1063

¹⁾ Die Wärmeleistungen bei verschiedenen Temperaturen sind entsprechend dem ► Kapitel 8, Arbeitsblatt K4 umzurechnen. Wir empfehlen für eine einfache und automatische Umrechnung unsere Produktkatalog-CD-ROM.

²⁾ Normwärmeleistung nach DIN EN 442 = Wärmeleistung bei 75/65/20 °C. Prüfstellennummer 1695.

Wasser: Bis max. 110 °C Heizmitteltemperatur und 10 bar Betriebsüberdruck

Dampf: Bei Dampfheizungen wird keine Gewähr übernommen

HeizungsDiscount24.de



Der Fachhändler mit Discountpreisen!

Persönliche Beratung, individuelle Zusammenstellung
und Anpassung von Heiz- und Solartechnik!

0641 / 94 82 52 00

info@heizungsdiscount24.de

Montag bis Freitag:

8.00 - 19.00 Uhr

Samstag:

8.00 - 13.00 Uhr

Onlineshop:

www.heizungsdiscount24.de



 **JUNKERS**

VIESMANN

WOLF

Vaillant

Buderus

Technologie

 **TEC**

 **armacell**
engineered foams